

RT1014 R

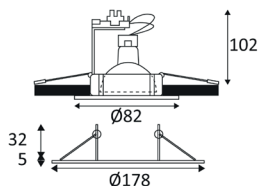

- Downlight encastré rond fixe
- Quart de tour
- Fixation par ressorts
- Double bornier automatique
- Ne nécessite pas de transformateur
- Ampoule non fournie



RÉF	COULEUR	WATT MAX	SOCKET	PRIX HT*
INDDO32504	Blanc	50W	GU10 AUTO	24,00 €
INDDO32521	Nickel Satine	50W	GU10 AUTO	26,00 €

*Prix hors éco-contribution. Éco-contribution de 0,08 €

ALA1013 RX

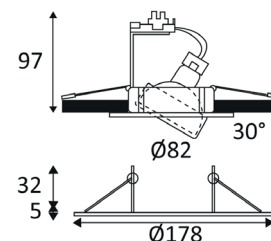
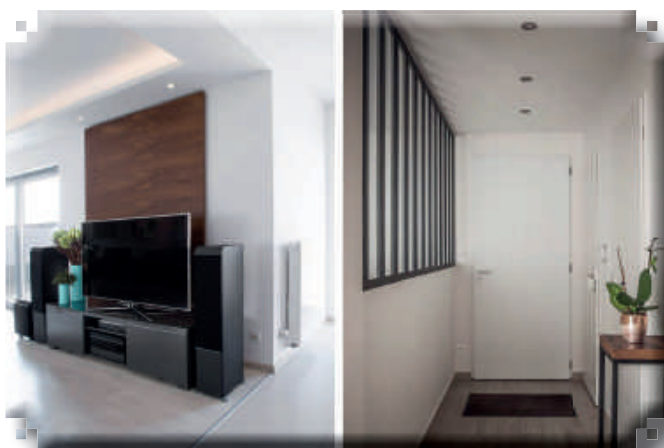

- Downlight encastré rond orientable
- Fixation par ressorts
- Double bornier automatique
- Ne nécessite pas de transformateur
- Ampoule non fournie



RÉF	COULEUR	WATT MAX	SOCKET	PRIX HT*
INDALA101325	Aluminium mat	50W	GU10 AUTO	20,00 €
INDALA101330	Blanc mat	50W	GU10 AUTO	20,00 €

*Prix hors éco-contribution. Éco-contribution de 0,08 €

RT1014 RX

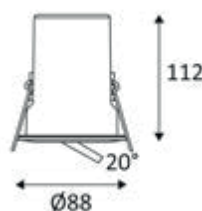

- Downlight encastré rond orientable avec capot de protection en métal
- Fixation par ressorts
- Peut être recouvert par un isolant déroulé ou soufflé
- Double bornier automatique
- Ne nécessite pas de transformateur
- Ampoule non fournie



RÉF	COULEUR	WATT MAX	SOCKET	PRIX HT*
INDDO33104	Blanc	10W	GU10 AUTO	41,00 €
INDDO33121	Nickel Satine	10W	GU10 AUTO	43,00 €

*Prix hors éco-contribution. Éco-contribution de 0,08 €



- Etrier avec douille GU10
- Double bornier automatique
- Ne nécessite aucun outil

RÉF	DÉSIGNATION	WATT MAX	SOCKET	PRIX HT*
INDSUP08	SUP 08 AUTO	50 W	GU10 AUTO	7,00 €

*Prix hors éco-contribution. Éco-contribution de 0,08 €

AL1014 RDX

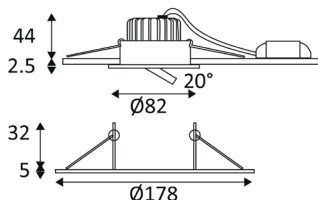

- Downlight encastré rond orientable
- Fixation par ressorts
- Double bornier automatique
- Convertisseur dimmable déporté fourni
- Compatible avec variateur début et fin de phase
- En option, convertisseur dimmable DALI CD116 à commander séparément
- Bague couvrant un diamètre de perçage de 90 à 120mm à commander séparément

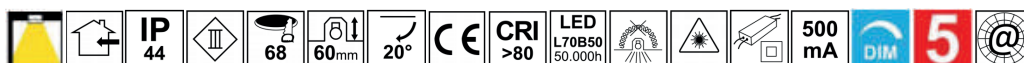

RÉF	AC/DC	PUISSANCE	LUMEN / (T°)	ANGLE	IRC	COULEUR	PRIX HT*
INDDO16030	AC 230V	9 W	820 Lm (3000K)	38°	>80	BLANC MAT	63,00 €
INDDO16130	AC 230V	9 W	860 Lm (4000K)	38°	>80	BLANC MAT	63,00 €

*Prix hors éco-contribution. Éco-contribution de 0,08 €

AL1014 RX-230

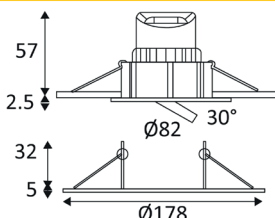

- Downlight encastré rond orientable
- Fixation par ressorts
- Peut être recouvert par un isolant déroulé
- Double bornier automatique
- Ne nécessite pas de convertisseur
- Non dimmable
- Bague couvrant un diamètre de perçage de 90 à 120mm à commander séparément



RÉF	AC/DC	PUISSANCE	LUMEN / (T°)	ANGLE	IRC	COULEUR	PRIX HT*
INDDO17230	AC 230V	7 W	600 Lm (3000K)	38°	>80	BLANC MAT	46,00 €
INDDO17330	AC 230V	7 W	650 Lm (4000K)	38°	>80	BLANC MAT	46,00 €

*Prix hors éco-contribution. Éco-contribution de 0,08 €

SWING RD

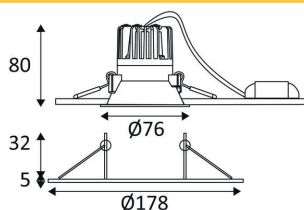

- Downlight encastré rond fixe.
- Réflecteur basse luminance.
- Double bornier automatique.
- Convertisseur dimmable déporté fourni.
- Compatible avec variateur fin de phase.
- Bague couvrant un diamètre de perçage de 90 à 120mm à commander séparément.

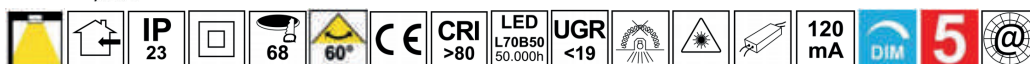

RÉF	AC/DC	PUISSANCE	LUMEN / (T°)	ANGLE	IRC	COULEUR	PRIX HT*
INDDO332WW30	AC 230V	8 W	630 Lm (3000K)	60°	>80	BLANC MAT	50,00 €
INDDO332NW30	AC 230V	8 W	670 Lm (4000K)	60°	>80	BLANC MAT	50,00 €

*Prix hors éco-contribution. Éco-contribution de 0,08 €

BORA RDX

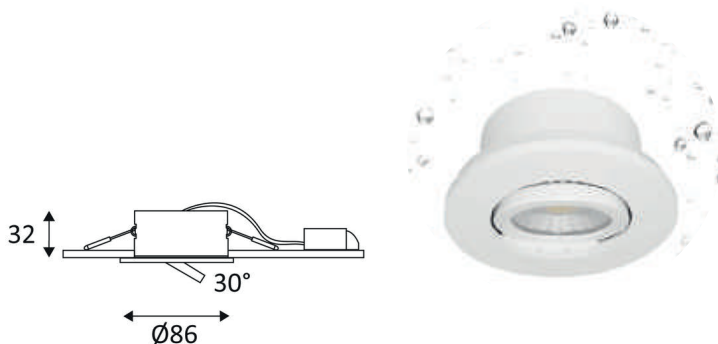

- Downlight encastré rond orientable 4 en 1.
- 2700K, 3000K, 4000K ou 6000K au choix via un interrupteur sur le convertisseur.
- Fixation par ressorts.
- Peut être recouvert par un isolant déroulé ou soufflé.
- Convertisseur dimmable déporté fourni.
- Compatible avec variateur fin de phase.



RÉF	AC/DC	PUISSANCE	LUMEN / (T°)	ANGLE	IRC	COULEUR	PRIX HT*
INDDO36130	AC 230V	7 W	600 Lm (4000K)	55°	>80	BLANC MAT	60,00 €

*Prix hors éco-contribution. Éco-contribution de 0,08 €

HD1014 R

- Downlight encastré rond fixe
- Fixation par ressorts
- Peut être recouvert par un isolant déroulé
- Double bornier automatique
- Convertisseur non dimmable déporté fourni
- En option, convertisseur dimmable CD102 à commander séparément

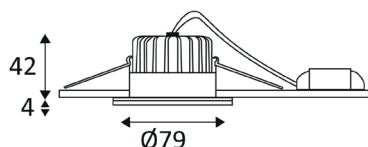

RÉF	AC/DC	PUISSANCE	LUMEN / (T°)	ANGLE	IRC	COULEUR	PRIX HT*
INDDO11230	AC 230V	6 W	700 Lm (4000K)	38°	>80	BLANC MAT	66,00 €

*Prix hors éco-contribution. Éco-contribution de 0,08 €

HD1014 R-230

- Downlight encastré rond fixe
- Fixation par ressorts
- Peut être recouvert par un isolant déroulé
- Double bornier automatique
- Ne nécessite pas de convertisseur

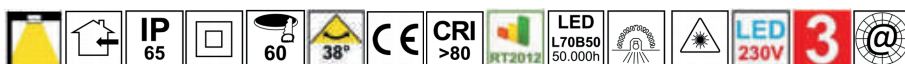
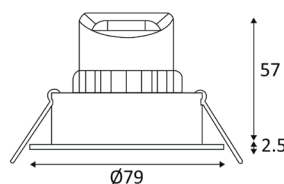

RÉF	AC/DC	PUISSANCE	LUMEN / (T°)	ANGLE	IRC	COULEUR	PRIX HT*
INDDO17630	AC 230V	7 W	600 Lm (3000K)	38°	>80	BLANC MAT	54,00 €
INDDO17730	AC 230V	7 W	650 Lm (4000K)	38°	>80	BLANC MAT	54,00 €

*Prix hors éco-contribution. Éco-contribution de 0,08 €

Spot JUPITER Outdoor

RÉF. SGL911930

Spot Jupiter Outdoor encastré GU10 blanc

- Lampe non incluse
- Flux lumineux : 350lm
- Efficacité : 7lm/W
- Puissance : 50W
- Tensions : 230V
- IP23
- Faisceau : 35°
- Dimensions : H112 x D94

24,00 € HT

Prix hors éco-contribution. Éco-contribution de 0,08 €



SPOT IP65



Spot Dimmable Kosnic



- Alimentation gradable intégrée
- Colerette magnétique interchangeable avec différentes finitions (non incluse)
- Peut être recouvert d'isolant rouleau ou projeté
- Format compact
- Indice de feu (minutes) : 30/60/90
- Angle de faisceau : 60°
- Heure de départ : 0,5s
- Flux lumineux : 550lm (3000K), 600lm (4000K), 550lm (6000K)
- IP65
- IRC : 80
- BBC - RT2012
- Durée de vie de 30 000h
- Sans mercure
- Lampe non incluse

RÉF: KOSKFDL06DIM/SCT-WHT

33,46 € HT

Dimensions

